



DER TÜRÖFFNER
2018-2019



ÜBERSICHT

1-2	GLAS/HOLZ <small>Alu/Kunststoff</small>	GLASTÜRBECHLÄGE STOSSGRIFFE
3-4	FUNKTIONAL	SCHIEBETÜRSYSTEME
5	STYLE	BULLAUGEN
6-12	SICHERHEIT	SCHUTZBECHLÄGE FENSTERGRIFFE FEUERSCHUTZ TÜRSPIONE EINSTECKSCHLÖSSER
13	TREPPENZUBEHÖR	HANDLAUFSTÜTZEN TREPPENSTÄBE
14	RENOVIERUNGSBEDARF	RENOVATIONSSCHILDER
15-16	OBJEKTBECHLÄGE	PRO MAGNETIC SCHRAUBROSETTEN
17-21	ROSETTENGARNITUREN	PROCLIP ATP SCHRAUBROSETTEN ZAMAK
22-24	ZAMAK ZEITLOS SCHÖN	ZAMAK
25-26	EXKLUSIVES DESIGN	FSB ECO ARJAN MOORS BAS KÖNIG
27-28	ZUBEHÖR	MUSCHELGRIFFE TÜRSTOPPER SICHERHEITSROSETTEN
29	PRÄSENTATION	PROGRIF WARENTRÄGER

MUCK



Modell	Art. Nr.
2-tlg. Muck	111.1594
3-tlg.	111.1583
3-tlg. WC	111.1583 C

Muck | Studio-Variante mit Flüsterfalle
 Glastürbeschläge mit Abdeckkappen und schweren Bändern aus Edelstahl. Farbe: Edelstahl 304 gebürstet BB oder PZ ohne Aufpreis lieferbar
 Auch für zweiflügelige Türen erhältlich.

SULTAN



Modell	Art. Nr.
2-tlg. Sultan	111.1318
3-tlg.	111.1348

Sultan | Studio-Variante mit Flüsterfalle
 Glastürbeschläge mit Abdeckkappen und teilmassiven Bändern aus Edelstahl. Farbe: Edelstahl 304 gebürstet BB oder PZ ohne Aufpreis lieferbar
 Auch für zweiflügelige Türen erhältlich.

OFFICE



Modell	Art. Nr.
OFFICE QRG 3 tlg. PZ DIN L	111.1051
OFFICE QRG 3 tlg. PZ DIN R	111.1052
OFFICE QRG Q 3 tlg. PZ DIN L	111.1051 Q
OFFICE QRG Q 3 tlg. PZ DIN R	111.1052 Q

Office | Office-Variante mit Flüsterfalle 3-tlg. Bänder
 Glastürbeschläge mit Abdeckkappen und schweren Bändern aus Edelstahl. Farbe: Edelstahl 304 gebürstet
 Office auch als eckige Variante erhältlich. (Aufpreis 10,00 €)

ALADIN



Modell	Art. Nr.
2-tlg. Aladin	111.1063
3-tlg.	111.1069
3-tlg. + WC	111.1069 C

Aladin | Studio-Variante mit Flüsterfalle
 Glastürbeschläge mit Abdeckkappen und schweren Bändern aus Edelstahl. Farbe: Edelstahl 304 gebürstet BB oder PZ ohne Aufpreis lieferbar.
 Auch als Variante für zweiflügelige Türen erhältlich.

ALADIN PVD



Modell	Art. Nr.
2-tlg. Aladin PVD goldfarbend	711.1930
3-tlg.	711.1931
3-tlg. + WC	711.1931 C

Aladin | Studio-Variante mit Flüsterfalle
 Glastürbeschläge mit Abdeckkappen und schweren Bändern aus Edelstahl.
 BB oder PZ ohne Aufpreis lieferbar.
 Auch als Variante für zweiflügelige Türen erhältlich.

Geprüft in Anlehnung an Kl. 3

GLAS/HOLZ Alu/Kunststoff

Modell	Art. Nr.
1 400 / 300 mm	114.1969
2 400 / 300 mm	114.1946

Stoßgriffkombinationen

T-Form / Flachprofil bzw. T-Form / Griffmuschel
 Ø Griff: 25 mm
 Ø Flach: 40/10 mm
 Ø Muschel: 65 mm
 Farbe: Edelstahl 304 gebürstet
 Weitere Abmessungen auf Anfrage



GRIFFKOMBINATION

Modell	Art. Nr.
300/210 mm	114.1647
350/210 mm	114.1084
400/300 mm	114.1648
600/400 mm	114.1649
800/600 mm	114.1650
1000/700 mm	114.1651
1200/900 mm	114.1652
1600/1300 mm	114.1653
1800/1500 mm	114.1654
2000/1800 mm	114.1655

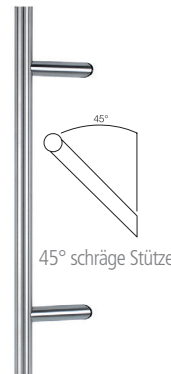

45°

Stoßgriff T-Form mit 45° schrägen Stützen

Griffdurchmesser 30mm für Holz-, Alu- und Kunststofftüren
 inkl. Befestigungsmaterial (unsichtbar).
 Farbe: Edelstahl 304 gebürstet

Modell	Art. Nr.
300/210 mm	114.1685
350/210 mm	114.1686
400/300 mm	114.1687
600/400 mm	114.1688
800/600 mm	114.1689
1000/700 mm	114.1690
1200/900 mm	114.1691
1600/1300 mm	114.1692
1800/1500 mm	114.1693
2000/1800 mm	114.1694



90°

Stoßgriff T-Form mit gerader Stütze

Griffdurchmesser 30mm für Holz-, Alu- und Kunststofftüren
 inkl. Befestigungsmaterial (unsichtbar).
 Farbe: Edelstahl 304 gebürstet

Modell Milano/ Premium	Art. Nr.
Griffpaar 350/150 mm, D = 25 mm	114.1327
Griffpaar 400/200 mm, D = 25 mm	114.1085
Griffpaar 500/300 mm, D = 25 mm	114.1275
Griffpaar 600/400 mm, D = 25 mm	114.1276
Griffpaar 800/600 mm, D = 25 mm	114.1608
Griffpaar 1000/700 mm, D = 25 mm	114.1285
Griffpaar 1200/900 mm, D = 25 mm	114.1287

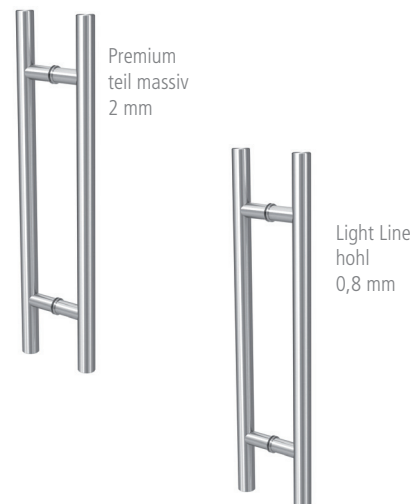

MILANO PREMIUM/LIGHTLINE

Modell Light Line	Art. Nr.
Griffpaar 350/150 mm, D = 25 mm BASIC	114.1911
Griffpaar 500/300 mm, D = 25 mm BASIC	114.1912
Griffpaar 600/400 mm, D = 25 mm BASIC	114.1913

Stoßgriffpaar Premium / Light Line

für Glas- oder Holzschiebetüren Griffdurchmesser 25mm Griffstange aus Stützen massiv (Premium) inkl. Befestigungsmaterial.
 Für die Montage an Holztüren muss eine optionale Gewinverlängerung mitbestellt werden. Alle Modelle auch einzeln erhältlich.
 Farbe: Edelstahl 304 gebürstet

FUNKTIONAL

BLACK LINE WOOD

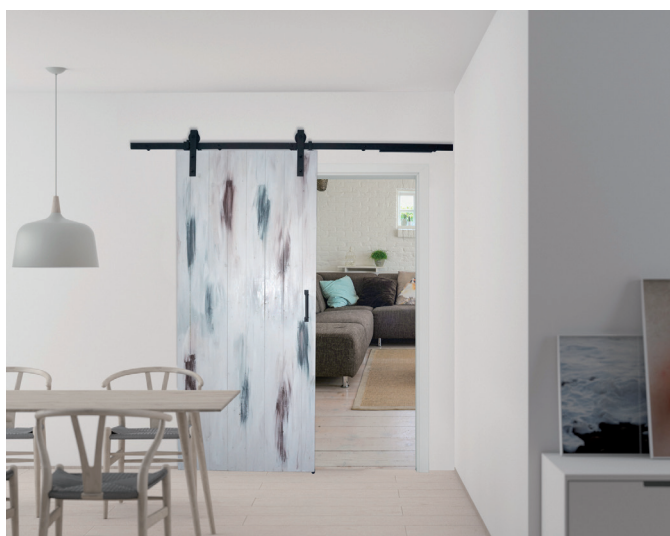

Modell	Art. Nr.
BlackLine WOOD schwarz matt	811.1915
Stangengriff schwarz matt	814.1916
Griffmuschel schwarz matt	819.1918
SoftClose	812.1917

Schiebetürsystem Black Line Wood

Einsetzbar für Holzschiebetüren
 Traglast max. 100kg
 Lieferumfang:
 1 Stück Laufschiene (geteilt) 2000mm
 5 Stk. Wandbefestigungen
 2 Stk. Laufwagen
 2 Stk. Türstopper
 1 Stk. Bodenführung
 Optional mit SoftClose erhältlich.
 Beliebig erweiterbar 45cm o. 90cm Stückerlung.
 Farbe: Schwarz matt
 Andere Farben auf Anfrage möglich.

SESAMOO



Modell	Art. Nr.
Sesamoo II 1800 mm Glas	111.1065
Sesamoo II 2100 mm Glas	111.1066
Sesamoo II 1800 mm Holz	111.1070
Sesamoo II 2100 mm Holz	111.1071

Schiebetürsystem Sesamoo

Einsetzbar für Holz- und/oder Glas
 Max. Flügelgewicht: 70 kg
 Lieferumfang:
 1 Stück Laufschiene (Wandstärke 25 mm)
 Länge: 1800 mm oder 2100 mm
 3 bzw. 4 Stk. Wandbefestigungen
 2 Stk. Laufwagen mit Aushebelschutz
 2 Stk. Türstopper aus Edelstahl
 1 Stk. Bodenführung aus Edelstahl
 Farbe: Edelstahl 304 gebürstet
 Sonderlängen und Abstandshalter auf Anfrage erhältlich.

ALIBABA



Modell	Art. Nr.
Alu F9 Edelstahlfinish	111.1878
SoftClose	912.1906
Hinterfütterungsprofil 10mm Alu F9	912.1919
Holz Umrüstset	912.1971

Schiebetürsystem AliBaba SoftClose

Einsetzbar für Glastüren
 Traglast max. 80kg
 Lieferumfang:
 1 Stück Laufschiene 2000 mm
 1 Abdeckblende 2000 mm,
 2 Endstopper
 1 Klemmbacke links mit Rolle zum Justieren
 inkl. Aushebelschutz 1 Klemmbacke rechts mit Rolle zum Justieren inkl. Aushebelschutz
 Farbe: Alu Edelstahlfinish
 Sonderlängen u. Hinterfütterungsprofile auf Anfrage.
 Schiebetürmuscheln finden Sie unter Zubehör auf Seite 27.

i
 Montage einer Holzschiebetür mit Umrüstset möglich.

Modell	Art. Nr.
Basic Line Alu F9 2000 mm	111.1914
Selbsteinzug Basic Line	912.1906
Hinterfütterungsprofil 10mm Alu F9	912.1919
Holz Umrüstset	912.1960

Schiebetürsystem Basic Line

Einsetzbar für Glastüren
 Traglast max. 50kg
 Lieferumfang:
 1 Stück Laufschiene 2000 mm
 1 Abdeckblende 2000 mm
 2 Endstopper
 2 Klemmbacken inkl. Aushebelschutz und
 Fanghaken für Selbsteinzug
 Farbe: Alu F9 Edelstahl finish
 Sonderlängen u. Hinterfütterungsprofile auf Anfrage.



BASIC LINE

i
 Montage einer
 Holzschiebetür
 mit Umrüstset
 möglich.

Modell	Art. Nr.
Salomon 2100 mm Glas	111.2001

Schiebetürsystem Salomon

Einsetzbar für Glastüren 8 - 10 mm
 Max. Flügelgewicht: 60 kg
 Lieferumfang:
 1 Stück Laufschiene (Wandstärke 25 mm)
 Länge: 2100 mm
 4 Stk. Wandbefestigungen
 2 Stk. Laufwagen mit Klemmbacke
 1 Stk. Türstopper je links/rechts aus Edelstahl
 1 Stk. Bodenführung aus Edelstahl
 Farbe: Edelstahl 304 gebürstet
 Sonderlängen auf Anfrage erhältlich.

**Selbstklebende Griffmuscheln & Stossgriffe
 in verschiedenen Varianten erhältlich.
 Sprechen Sie uns an.**



SALOMON

i
 Neues System!
 Keine Bohrungen
 in der Glastür
 notwendig.



i
 Weitere Modelle bzw. Farben
 auf Anfrage erhältlich.
 Sprechen Sie uns an.

PREMIUM



Bullaue im Teleskoprahmen

geeignet für Türblattstärken von 38-45 mm
 Lieferumfang: **2 Metallringe** aus Edelstahl gebürstet, 2 Teleskoprahmen,
2 Glasfüllungen aus 4 mm Verbund-Sicherheitsglas (VSG).
 Klarglas oder Satiniert.
 Stützen massiv inkl. Befestigungsmaterial (unsichtbar).
 Farbe: Edelstahl 304 gebürstet

INFO

Variante 0 = keine sichtbare Verschraubung
 Variante 1 = einseitig sichtbare Verschraubung
 Variante 2 = beidseitig sichtbare Verschraubung

Modell Premium	Art. Nr.
Maße Bullaugen (Außen/Bohr/Innen)	
250 mm / 180 mm / 235 mm	PG-BT25/2
	PG-BT25/1
	PG-BT25/0
300 mm / 225 mm / 280 mm	PG-BT30/2
	PG-BT30/1
	PG-BT30/0
350 mm / 265 mm / 330 mm	PG-BT35/2
	PG-BT35/1
	PG-BT35/0
400 mm / 295 mm / 370 mm	PG-BT40/2
	PG-BT40/1
	PG-BT40/0

LIGHT LINE



Bullaue im Metallring

Geeignet für Türblattstärken 38 - 42 mm
 Lieferumfang: 2 Metallringe in Edelstahl 304 gebürstet, Glasfüllung aus Sicherheitsglas (VSG).
 Befestigung beidseitig sichtbar verschraubt. Farbe: Edelstahl 304 gebürstet.
 Ausschnittmaße: Ø 350 mm = 297 mm / Ø 400 mm = 352 mm / Ø 450 mm = 397 mm

Modell Light Line	Art. Nr.
Bullaugen mit Einfachverglasung	
D = 350 mm RUND Klarglas	119.1937 K
D = 350 mm RUND Satiniert	119.1937 S
D = 400 mm RUND Klarglas	119.1938 K
D = 400 mm RUND Satiniert	119.1938 S
D = 450 mm RUND Klarglas	119.1939 K
D = 450 mm RUND Satiniert	119.1939 S
D = 260 x 260 mm ECKIG Klarglas	119.1940 K
D = 260 x 260 mm ECKIG Satiniert	119.1940 S

ALU SCHWARZ



Bullaue im Metallring

Geeignet für Türblattstärken 40 mm +/- 2 mm
 Lieferumfang: 2 Metallringe aus Alu, Glasfüllung aus Sicherheitsglas (VSG).
 Befestigung beidseitig sichtbar verschraubt. Farbe: Schwarz eloxiert.
 Ausschnittmaße: Ø 350 mm = 330 mm / Ø 400 mm = 370 mm

Modell Schwarz	Art. Nr.
Bullaugen mit Einfachverglasung	
D = 350 mm RUND Klarglas	119.1999K
D = 350 mm RUND Satiniert	119.1999S
D = 400 mm RUND Klarglas	119.2000K
D = 400 mm RUND Satiniert	119.2000S

ALU F9



Bullaue im Metallring

Geeignet für Türblattstärken 40 mm +/- 2 mm
 Lieferumfang: 2 Metallringe aus Alu, Glasfüllung aus Sicherheitsglas (VSG).
 Befestigung beidseitig sichtbar verschraubt. Farbe: Edelstahlfinish.
 Ausschnittmaße: Ø 350 mm = 330 mm / Ø 400 mm = 370 mm

Modell Alu F9 Edelstahlfinish	Art. Nr.
Bullaugen mit Einfachverglasung	
D = 350 mm RUND Klarglas	119.1997K
D = 350 mm RUND Satiniert	119.1997S
D = 400 mm RUND Klarglas	119.1998K
D = 400 mm RUND Satiniert	119.1998S



Modell	Art. Nr.	
	WE PZ 72	615.1922
1 Emily Schutz Nickel matt	WE PZ 92	615.1922 B
	D/D PZ 92	615.1922 C
	D/D PZ 72	615.1922 D
	WE PZ 72	715.1923
2 Emily Schutz Chrom pol.	WE PZ 92	715.1923 B
	D/D PZ 92	715.1923 C
	D/D PZ 72	715.1923 D
	WE PZ 72	715.1924
3 Emily Schutz PVD	WE PZ 92	715.1924 B
	D/D PZ 92	715.1924 C
	D/D PZ 72	715.1924 D
	WE PZ 72	615.1992
4 Emily Schutz Alt grau	WE PZ 92	615.1992 B
	D/D PZ 92	615.1992 C
	D/D PZ 72	615.1992 D



EMILY SCHUTZ

Schutzbeschlag Langschild Emily nach ES 0

Schutzbeschlag Langschild mit Kernziehschutz für Zylinderüberstände 8-15 mm. Stahlunterkonstruktion im Innen- und Außenschild. Drücker festdrehbar gelagert. Beidseitig verwendbar.

Schildmaß: L x B x H 240 x 49 mm
 Aussenschild: 13 mm
 Innenschild: 6 mm
 Geeignet für Türstärken:
 36 - 52 mm

i
 Emily Alt grau
 ist lieferbar ab
 Sommer 2018.

Modell	Art. Nr.	
Schutz ES 0 Edelstahl	WE PZ 72	115.1595

Schutzbeschlag T-Form nach ES 0

Langschild mit Kernziehschutz für Zylinderüberstände 8-15 mm. Stahlunterkonstruktion im Innen- und Außenschild. Drücker lose gelagert. Beidseitig verwendbar.

Farbe: Edelstahl 304 gebürstet.
 Schildmaß: L x B x H 245 x 55 mm
 Aussenschild: 14 mm
 Innenschild: 8 mm
 Geeignet für Türstärken:
 38 - 45 mm



EDELSTAHL SCHUTZ

Modell	Art. Nr.	
Schutz ES 0 Alu F1	WE PZ 72	115.1588

Schutzbeschlag T-Form nach ES 0

Langschild mit Kernziehschutz für Zylinderüberstände 8-15 mm. Stahlunterkonstruktion im Innen- und Außenschild. Drücker lose gelagert. Beidseitig verwendbar.

Farbe: Alu F1 eloxiert
 Schildmaß: L x B x H 245 x 55 mm
 Aussenschild: 14 mm
 Innenschild: 8 mm
 Geeignet für Türstärken:
 38 - 45 mm



ALU SCHUTZ



SICHERHEIT

SCHUTZBESCHLÄGE

KOMBISCHUTZBESCHLAG



Modell	Art. Nr.	
Kombischutzbeschlag	WE PZ 72	115.1613

Schutzbeschlag T-Form nach ES1

Langschild mit Kernziehschutz für Zylinderüberstände 8-15 mm. Stahlunterkonstruktion im Außenschild. Drücker festdrehbar gelagert auf Stahlunterkonstruktion. Beidseitig verwendbar.
 Farbe: Edelstahl 304 gebürstet
 Maße Schild: L x B x H 250 x 55 x 15 mm
 Maße Rosette: 53 x 10 mm
 Für Türstärken 38 - 60 mm

KOMBISCHUTZBESCHLAG QRG

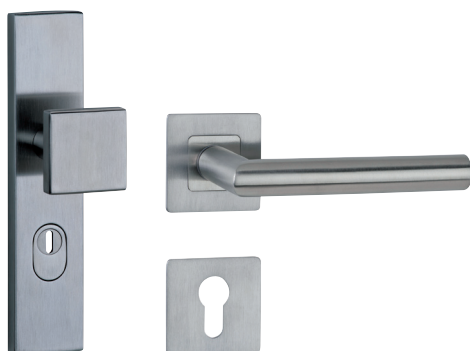

Modell	Art. Nr.	
Kombischutzbeschlag QRG rechts	WE PZ 72	115.1921 R
Kombischutzbeschlag QRG links	WE PZ 72	115.1921 L

Schutzbeschlag T-Form nach ES1

Langschild mit Kernziehschutz für Zylinderüberstände 8-15 mm. Stahlunterkonstruktion im Außenschild. Drücker festdrehbar gelagert auf Stahlunterkonstruktion.
 Farbe: Edelstahl 304 gebürstet
 Maße Schild: L x B x H 246 x 54 x 15 mm
 Maße Rosette: 52 x 52 x 11 mm
 Für Türstärken 36 - 53 mm

EDELSTAHL SCHUTZ



Modell	Art. Nr.	
	WE PZ 72	115.1586
Schutz U-Form ES1	WE PZ 92	115.1586 B
	D/D PZ 92	115.1586 C
	D/D PZ 72	115.1586 D
Schutz T-Form ES1	WE PZ 72	115.1587
	WE PZ 92	115.1587 B
	D/D PZ 92	115.1587 C
	D/D PZ 72	115.1587 D

Schutzbeschlag U-Form/T-Form ES1

Langschild mit Kernziehschutz für Zylinderüberstände 8-15 mm. Stahlunterkonstruktion im Innen- und Außenschild. Drücker festdrehbar gelagert.
 Farbe: Edelstahl 304 gebürstet
 Schildmaß: L x B x H 255 x 55 mm
 Aussenschild: 14 mm
 Innenschild: 5 mm
 Geeignet für Türstärken:
 PZ 72 = 36 - 45 mm
 PZ 92 = 70 - 92 mm



Modell	Art. Nr.
1 T-Form abschließbar ES 2	109.1744
2 U-Form abschließbar ES 2	109.1746

Fenstergriff abschließbar und objekttauglich

Rasterung 4 x 90°. Druckzylinder im Griffstück
 Inkl. 2 Schlüssel
 Verdeckte Verschraubung mit Bohrabstand 43 mm
 Stift fest 35 mm vorstehend.

Farbe: Edelstahl 304 gebürstet

Modell	Art. Nr.
3 Weiß Lackiert	109.1975



ABSCHLIEßBAR

Modell	Art. Nr.	Stck.	ab 10 Stck.
Alarm-Fenstergriff	109.1936	90,00 €	85,00 €

Alarmfenstergriff

- Alarmfunktion
- Schimmelvorbeugung
- Kein Stromanschluss notwendig
- Formschönes Design
- Inkl. AA Batterie

Farbe: Edelstahl 304 gebürstet



ALARM-FENSTERGRIFF



Modell	Art. Nr.
Fenstergriff T-Form	109.1008
Fenstergriff U-Form	109.1009

Fenstergriff

4 x 90° Kugelrasterung
 Verdeckte Verschraubung
 Bohrabstand = 43mm
 Stifte lose beiliegend für 36 - 43mm Profilstärken geeignet.

T-Form



U-Form



T-FORM & U-FORM

Modell	Art. Nr.
Fenstergriff T-Form flach Magneto	109.2010
Fenstergriff Block rund	109.1721

Fenstergriff Magneto

4 x 90° Kugelrasterung
 Verdeckte Verschraubung
 Bohrabstand = 43mm
 Stifte lose beiliegend für diverse Profilstärken.
 Flach Magneto 5mm
 Farbe: Edelstahl 304 gebürstet

Fenstergriff Block

4 x 90° Rasterung
 Verdeckte Verschraubung
 Bohrabstand = 43mm
 Stifte fest 35 mm
 Farbe: Edelstahl 304 gebürstet

T-Form Magneto



Block



T-FORM MAGNETO & BLOCK



SICHERHEIT

FEUERSCHUTZ

EDELSTAHL FH

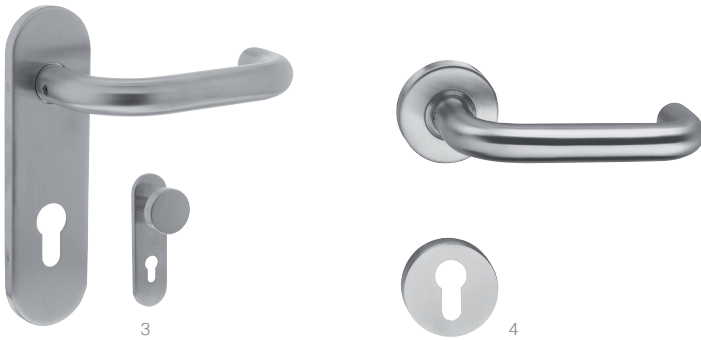

Modell		Art. Nr.
1 FH T-Form Rosette	PZ	116.1034
	PZ / WE	116.1266 D/E
2 FH T-Form Kurzschild	PZ	116.1353
	PZ / WE	116.1353 D/E
3 FH U-Form Kurzschild	PZ	116.1024
	PZ / WE	116.1024 D/E
4 FH U-Form Rosette	PZ	116.1033
	PZ / WE	116.1265 D / E
5 FH U-Form gekröpft	PZ	116.1029
6 FH Knopf fest gekröpft		116.1031

Feuerschutzgarnituren geprüft nach DIN 18273 und EN 1906 Klasse 4. Festschraubbar gelagert auf Stahlunterkonstruktion mit 7 mm Stütznocken. Verdeckte Befestigung mit M4 Gewindeschrauben. Stift 9mm geprüft



Modell	Art. Nr.
FH U-Form KS beidseitig Drücker	116.1894 FH
FH U-Form KS Wechsel	116.1893 FH

Schutzbeschlag Kurzschild mit Kernziehschutz
Für Zylinderüberstände 8 – 15 mm
Stahlunterkonstruktion im Innen- und Außenschild
Drücker festschraubbar gelagert
Farbe: Edelstahl 304 gebürstet
Schildmaße: L x B x H 170 x 45
Außenschild: 15 mm
Innenschild: 8 mm
geeignet für Türstärke 40 – 66 mm
T-Form auf Anfrage erhältlich.

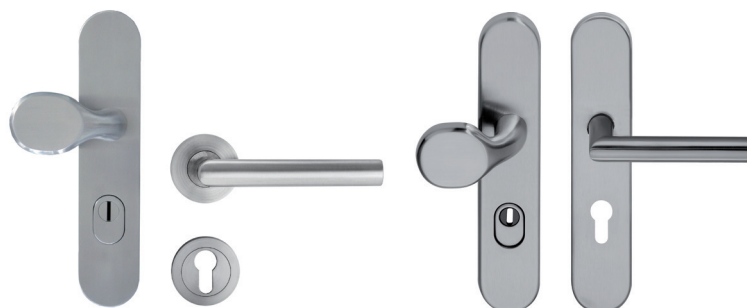

Modell	Art. Nr.
FH Kombischutz Wechsel	116.1613 FH
FH Langschild Wechsel	116.1587 FH

Für Beschreibung siehe Seite 7





Modell	Art. Nr.
DV 5500	912.1993

Digitaler Türspion DV 5500

Betrachtungswinkel 110°
 Speicherfunktion
 Maße: 139 x 80 x 19,8mm
 4,3 Zoll Monitor
 Bewegungsmelder
 0,3 Megapixel
 Klingel
 Inklusive 4 x AA Batterien

Für Türstärke: 38 - 110 mm



DV 5500

Modell	Art. Nr.
DV 3000	912.1598

Digitaler Türspion DV 3000

Maße: 135 x 87 x 25mm | Blickwinkel 110°
 3,5 Zoll Monitor
 Bohrung: 14 mm

Für Türstärke: 39 - 72 mm



DV 3000

Modell	Art. Nr.
DV 4000	912.1656

Digitaler Türspion DV 4000

Maße: 135 x 87 x 25mm | Blickwinkel 105°
 3,5 Zoll Monitor (klares Bild) | Bohrung: 14 mm

Für Türstärke: 39 - 110 mm



DV 4000

Modell	Art. Nr.
Türspion Weitwinkel 200°	912.1972
Verlängerung 20 mm	912.1973

Türspion Weitwinkel 200°

Für Türstärke: 35 - 60 mm



TÜRSPION WEITWINKEL



SICHERHEIT

TÜRSCHLIESSER

		TS 14	TS 41	TS 50	TS 61
Schließkraft stufenlos einstellbar		1 - 4	1 - 4	1 - 5	2 - 5
max. Türbreite		1100 mm	1100 mm	1250 mm	1250 mm
Abmessungen (inkl. Montageplatte)	Länge :	209 mm	243 mm	243 mm	287 mm
	Breite :	38 mm	41 mm	41 mm	49 mm
	Höhe :	56 mm	56 mm	56 mm	62 mm
Montageplatte nach EN 1154 A		–	•	•	•
Band- / Bandgegenseite		•	•	•	
DIN L / R		•	•	•	•
Endschlag (stufenlos einstellbar)		•	•	•	•
Schließgeschwindigkeit (stufenlos einstellbar)		•	•	•	•
Öffnungsdämpfung (stufenlos einstellbar)		–	•	•	•
Schließverzögerung (stufenlos einstellbar)		–	–	–	•
Geprüft nach EN		–	EN 1154 A	EN 1154 A	EN 1154 A
Feuer- & Rauchschutztüren geeignet		–			
nach EU-Richtlinien zertifiziert		–			
für Holz- / Profil- / Stahltüren		•	•	•	•
Art. Nr.		912.1209	912.1596	912.1671	912.1597

TS14



TS41



TS61



TS 50





Modell	Art. Nr.
1 PZ Kl. 2 DIN L	912.1804 A
1 PZ Kl. 2 DIN R	912.1804 B
2 PZ Kl. 3 DIN L	912.1591 A
2 PZ Kl. 3 DIN R	912.1591 B
3 WC Kl.1 DIN L	912.1594 A
3 WC Kl. 1 DIN R	912.1594 B

EINSTECKSCHLÖSSER

Ab einer Bestellmenge von 150 Stk. sortiert können wir Ihr Logo auf das Produkt auflasern lassen.



Einsteckschloss

Falle / Riegel je nach Klasse Stahl vernickelt oder Kunststoff.

Stulp abgerundet. 235 x 20 mm, PZ 72, Vierkant 8 mm, WC Vierkant 8 mm, Dornmaß 55 mm.
A= DIN links B= DIN rechts



Abb. ähnlich



DIN links



DIN links

Modell	Art. Nr.
Magnetfallenschloss	912.1974

MAGNETFALLENSCHLOSS

Magnetfallenschloss

Für Wohnungstüren mit Magnetfalle

Entfernung: 72 mm

Dornmaß: 55 mm

Nuss: 8 mm

Maße Schlosskasten: 83 x 165 mm

Stulp: 235 x 20 x 3 mm

Material Schlosskasten: verzinkt, Stulp Edelstahl

Falle links/rechts verwendbar

Bei geöffneter Tür ist die Falle bündig mit der Stulp.

Zwei nicht sichtbare Zylindermagnete halten die Kunststofffalle im

Schlosskasten zurück. Beim Schließen der Tür wird mit Hilfe eines

Blockmagneten die Falle in das Schließblech gezogen.

Der Schließvorgang ist geräuscharm und leichtgängig.



Als Wilka Partner können wir Ihnen alle Produkte aus dem Sortiment liefern.

Preise auf Anfrage.

Bitte kontaktieren Sie uns.



TREPPENZUBEHÖR

HANDLAUFSTÜTZEN



Modell	Art. Nr.
1. Schwer mit Zapfen	119.1099
2. Viereckig mit Zapfen	119.1440
3. Gebogen	119.1444
4. Gebogen	119.1103
5. Gebogen viereckig	119.1442
6. Schwer gewölbte Platte	119.1098
7. Gebogen V2A	119.1843
8. Brüstungsstütze V2A	119.1850
9. Gebogen rund	119.1101
10. Gebogen weiß	119.1848
11. Gebogen Antik	619.1908
12. Gebogen schwarz	119.1845

Handlaufstützen für runden Handlauf.
Inklusive Befestigungsmaterial

**Alle Handlaufstützen auch mit flacher Auflage verfügbar.
Identischer Preis wie bei runder Auflage.**

Farben: Edelstahl 304 gebürstet, Weiß, Schwarz o. Antik

TREPPENSTÄBE

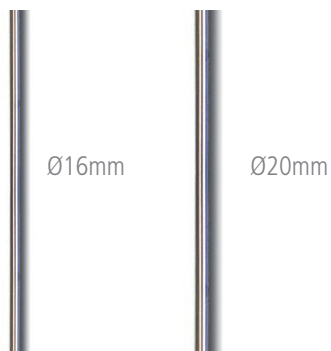

Modell	Art. Nr.
Treppenstab Ø 16	119.1866
Treppenstab Ø 20	119.1867

Treppenstäbe Edelstahl

Aus hochwertigem Edelstahl
Filigranes, edles Design
Individuell kürzbar
Grundmaterial: Edelstahl
Länge: 900 mm
Oberfläche: Geschliffen
Wandstärke: 1 mm
Ø: 16 mm und 20 mm

RENOVIERUNGSBEDARF

Modell	Art. Nr.	
	Blind	108.1723
	BB	108.1723 H
Reno Langschilder inkl. T-Form	PZ 72	108.1723 I
	PZ 92	108.1723 J
	WC 78/8	108.1723 K

Renovationslangschild Set eckig

Inklusive T-Form Drücker.

Renovationschilder sind mit ihrer Breite von 55 mm optimal geeignet, um alte Beschlagkonturen oder Bohrungen zu verdecken.

Sichtbare Verschraubung. 250 x 55 x 2 mm.

Farbe: Edelstahl 304 matt gebürstet



EDELSTAHL

Modell	Art. Nr.	
	Blind	802.1987
	BB	802.1987 H
Reno Langschilder inkl. T-Form	PZ 72	802.1987 I
	PZ 92	802.1987 J
	WC 78/8	802.1987 K

Renovationslangschild Set eckig

Inklusive T-Form Drücker.

Renovationschilder sind mit ihrer Breite von 55 mm optimal geeignet, um alte Beschlagkonturen oder Bohrungen zu verdecken.

Sichtbare Verschraubung. 250 x 55 x 2 mm.

Farbe: Schwarz

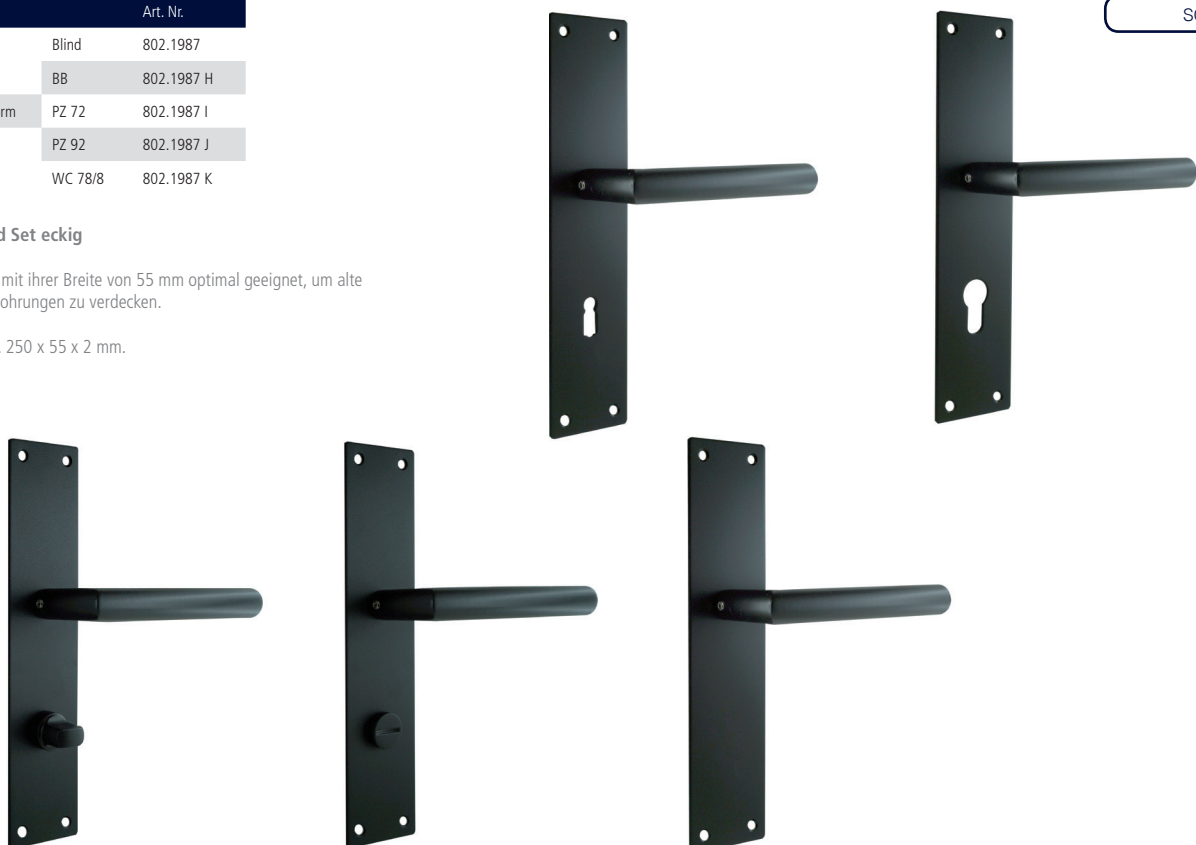

SCHWARZ

OBJEKTBESCHLÄGE

MAGNETO



1



2

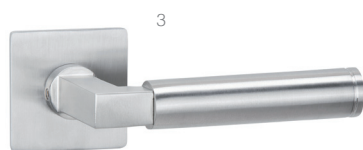

3

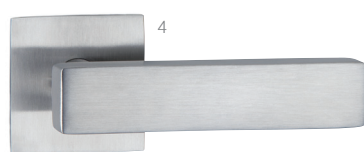

4



DIN EN 1906 Klasse 3
Zertifikat auf Anfrage erhältlich.
200.000 Zyklen.
Wechselgarnitur auf Anfrage erhältlich.



Modell	Art. Nr.
	BB 101.1854 A
1 Magneto T-Form RG	PZ 101.1854 B
	WC 101.1854 C
	BB 101.1855 A
2 Magneto T-Form QRG	PZ 101.1855 B
	WC 101.1855 C
	BB 101.1865 A
3 Magneto BauStil QRG	PZ 101.1865 B
	WC 101.1865 C
	BB 101.1869 A
4 Magneto Queena QRG	PZ 101.1869 B
	WC 101.1869 C

Rosettengarnitur „flächenbündige Optik“

Drücker festdrehbar gelagert auf massiver Flachrosette mit Rückholfeder.

- Flachrosette mit integrierter Magnettechnik
- modernes 2,8 mm flaches Rosettendesign unsichtbar verschraubt
- Metallunterkonstruktion mit Magnettechnik aus Stahl mit Gewinde- bzw. Durchzugsnocken (verdeckt)
- einfache und schnelle Montage

Rosettenmaße:

Variante rund Objektauglich: ø 54 mm Rosettenstärke 2,8 mm

Variante eckig Objektauglich: 54/54 mm Rosettenstärke 2,8 mm
Farbe: Edelstahl 304 gebürstet

SCHRAUBROSETTEN

Piano T-Form



Piano Lisa 90°



Piano U-Form



Piano Lisa



Piano Block



DIN EN 1906 Klasse 3
Zertifikat auf Anfrage erhältlich.
200.000 Zyklen.
Wechselgarnitur auf Anfrage erhältlich.

Modell	Art. Nr.
	BB 101.1680 A
Piano T-Form	PZ 101.1680 B
	WC 101.1680 C
	BB 101.1683 A
Piano Lisa 90°	PZ 101.1683 B
	WC 101.1683 C
	BB 101.1681 A
Piano U-Form	PZ 101.1681 B
	WC 101.1681 C
	BB 101.1682 A
Piano Lisa	PZ 101.1682 B
	WC 101.1682 C
	BB 101.1948 A
Piano Block	PZ 101.1948 B
	WC 101.1948 C

Rosettengarnitur

Stahlunterkonstruktion mit Stütznocken 7 mm und 53 mm Schraubrosette 10 mm stark.

Drücker festdrehbar gelagert mit Rückholfeder. Verdeckte, durchgehende Verschraubung.

Farbe: Edelstahl 304 gebürstet



Modell	Art. Nr.
T-Form Klasse 3	BB 101.1380 A
	PZ 101.1380 B
	WC 101.1380 C
U-Form Klasse 3	BB 101.1381 A
	PZ 101.1381 B
	WC 101.1381 C

KLASSE 3

T-Form

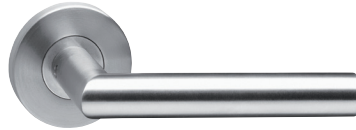

U-Form



Rosettengarnitur

Stahlunterkonstruktion mit Stütznocken 7 mm und 55 mm Cliprosette 10 mm stark.

Drücker festdrehbar gelagert mit Rückholfeder. Verdeckte, durchgehende Verschraubung mit M4 Hülsenchrauben.

Farbe: Edelstahl 304 gebürstet

Modell	Art. Nr.
T-Form Klasse 4	BB 101.1295 A
	PZ 101.1295 B
	WC 101.1295 C
U-Form Klasse 4	BB 101.1398 A
	PZ 101.1398 B
	WC 101.1398 C

KLASSE 4

T-Form



U-Form



Rosettengarnitur

Stahlunterkonstruktion mit Stütznocken 7 mm und 53 mm Schraub- oder 55 mm Cliprosette 10 mm stark.

Drücker festdrehbar gelagert mit Rückholfeder. Verdeckte, durchgehende Verschraubung mit M4 Hülsenchrauben.

Farbe: Edelstahl 304 gebürstet



DIN EN 1906 Klasse 4 bzw. Klasse 3 Zertifikat auf Anfrage erhältlich. 220.000 Zyklen bzw. 200.000 Zyklen. Wechselgarnitur auf Anfrage erhältlich.

Modell	Art. Nr.
Eco Click	BB 101.1990 A
Eco Click	PZ 101.1990 B
Eco Click	WC 101.1990 C

ECO CLICK

ECO CLICK Schnellmontage

EN 1906 Benutzerklasse 3 zertifiziert
 Vormontierte, feststehende Hülsenmuttern Stabile M5 Verschraubung
 Hochfeste Stiftverbindung (Vierkantstift genietet)
 Standardtürstärke 38 - 45mm 55 mm Rosettendurchmesser
 DIN L/DIN R verwendbar
 Rückholfeder
 Alle aktuellen Drückerformen verfügbar Wartungsfreie Drückerlagerung
 Festdrehbar gelagert
 45° Betätigungswinkel



1... 2... 3... CLICK

- 1 Drücker mit vormontiertem Vierkantstift in die Schlossnuss einschieben.
- 2 Die Kunststoffgrundrosette über den Vierkantstift schieben und verschrauben. Eine rot eingefärbte Zentrierhilfe ist im Set enthalten.
- 3 Abdeckrosette aufdrücken. Drücker aufsetzen und mit einem hörbaren CLICK einrasten lassen. Gewindestift (Maden-schraube) anziehen, fertig!

Modell	Art. Nr.
NightLight	BB 101.2011 A
NightLight	PZ 101.2011 B
NightLight	WC 101.2011 C

NIGHTLIGHT

Rosettengarnitur NightLight

- Stahlunterkonstruktion
- Rosette 53 x 8mm (Selbsthaftend)
- Fluoreszierender Leuchtring
- Schnellmontage ohne Bohren

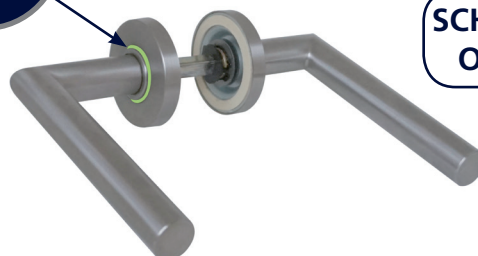

SCHNELLMONTAGE OHNE BOHREN!

ROSETTENGARNITUREN

KUNSTSTOFFUNTERKONSTRUKTION

T-Form



Jupiter



Lisa 90°



Lisa



Daumenkuhle



Block



Modell	Art. Nr.
	BB 101.1000 A
T-Form	PZ 101.1000 B
	WC 101.1000 C
Jupiter	BB 101.1004 A
	PZ 101.1004 B
	WC 101.1004 C
Lisa 90°	BB 101.1005 A
	PZ 101.1005 B
	WC 101.1005 C
Lisa	BB 101.1003 A
	PZ 101.1003 B
	WC 101.1003 C
Daumenkuhle	BB 101.1007 A
	PZ 101.1007 B
	WC 101.1007 C
Block rund	BB 101.1324 A
	PZ 101.1324 B
	WC 101.1324 C

Rosettengarnitur

Kunststoffunterkonstruktion mit Stütznocken 7 mm und Cliprosette.

Drücker festdrehbar gelagert mit Rückholfeder, 55 mm Rosetten, 8 mm stark. Verdeckte, durchgehende Verschraubung mit M4 Hülsenschrauben.

Farbe: Edelstahl 304 gebürstet

Wechselgarnitur auf Anfrage erhältlich.

STAHLUNTERKONSTRUKTION

T-Form



Block



Lisa



Quadros



Ben



BauStil



Modell	Art. Nr.
	BB 101.1331 A
T-Form QRG	PZ 101.1331 B
	WC 101.1331 C
Block QRG	BB 101.1337 A
	PZ 101.1337 B
	WC 101.1337 C
Lisa QRG	BB 101.1333 A
	PZ 101.1333 B
	WC 101.1333 C
Quadros QRG	BB 101.1338 A
	PZ 101.1338 B
	WC 101.1338 C
Ben QRG	BB 101.1630 A
	PZ 101.1630 B
	WC 101.1630 C
BauStil QRG	BB 101.1657 A
	PZ 101.1657 B
	WC 101.1657 C

Rosettengarnitur

Eckige Stahlunterkonstruktion mit Stütznocken 7 mm und Cliprosette.

Drücker festdrehbar gelagert mit Rückholfeder, 53 x 53 mm Rosetten, 8 mm stark.

Verdeckte, durchgehende Verschraubung mit M4 Gewindeschrauben.

Farbe: Edelstahl 304 gebürstet

Wechselgarnitur auf Anfrage erhältlich.

ROSETTENGARNITUREN

Modell	Art. Nr.
	BB 101.1206 A
Thea	PZ 101.1206 B
	WC 101.1206 C
	BB 101.1473 A
Anna	PZ 101.1473 B
	WC 101.1473 C
	BB 101.1578 A
Ute	PZ 101.1578 B
	WC 101.1578 C
	BB 101.1474 A
Paula	PZ 101.1474 B
	WC 101.1474 C
	BB 101.1475 A
Kurt	PZ 101.1475 B
	WC 101.1475 C
	BB 101.1476 A
Iseo II	PZ 101.1476 B
	WC 101.1476 C

Rosettengarnitur

Kunststoffunterkonstruktion mit Stütznocken 7 mm und Clipsette.

Drücker lose gelagert mit Rückholfeder, 50 mm Rosetten, 10 mm stark. Verdeckte, durchgehende Verschraubung mit M4 Hülsenschrauben.

Farbe: Edelstahl 304 gebürstet

Wechselgarnitur auf Anfrage erhältlich.



Thea
ATP



Anna
ATP



Ute
ATP



Paula
ATP



Kurt
ATP



Iseo II
ATP



Modell	Art. Nr.
	BB 101.1627 A
Agatha II	PZ 101.1627 B
	WC 101.1627 C
	BB 101.1590 A
Bastian II	PZ 101.1590 B
	WC 101.1590 C

Rosettengarnitur

Kunststoffunterkonstruktion mit Stütznocken 7 mm und Clipsette.

Drücker lose gelagert mit Rückholfeder, 50 mm Rosetten, 10 mm stark. Verdeckte, durchgehende Verschraubung mit M4 Hülsenschrauben.

Farbe: Edelstahl 304 bicolor/gebürstet

Wechselgarnitur auf Anfrage erhältlich.



Agatha II
ATP



Bastian II
ATP



ROSETTENGARNITUREN

ZAMAK



Toni II



Quadros II



Candy RG
52 mm Rosetten, 10 mm stark

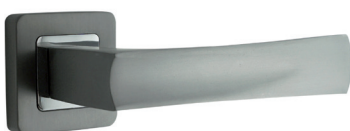

Candy II QRG



Nicol QRG

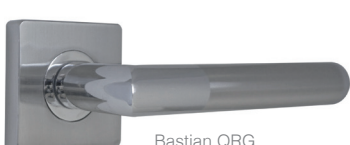

Bastian QRG



Modell	Art. Nr.
	BB 301.1875 A
Toni II	PZ 301.1875 B
	WC 301.1875 C
Quadros II	BB 301.1876 A
	PZ 301.1876 B
	WC 301.1876 C
Candy II QRG	BB 301.1862 A
	PZ 301.1862 B
	WC 301.1862 C
Candy RG	BB 301.1861 A
	PZ 301.1861 B
	WC 301.1861 C



Rosettengarnitur

Druckgussunterkonstruktion mit Stütznocken 7 mm und Steckrosette/ Schraubrosette. Die Rosette wird mittels seitlicher Madenschraube fixiert.

Drücker festdrehbar gelagert mit Rückholfeder, Rosette 55 x 55mm, 10 mm stark. Verdeckte, durchgehende Verschraubung mit M4 Gewindeschrauben.

Farbe: Zamak Schwarz / Matt
Candy Anthrazit

Alle Modelle auch in Ö-Norm erhältlich.
Wechselgarnitur auf Anfrage erhältlich.



Modell	Art. Nr.
	BB 301.1991 A
Nicol QRG	PZ 301.1991 B
	WC 301.1991 C
Bastian QRG	BB 301.1958 A
	PZ 301.1958 B
	WC 301.1958 C

Rosettengarnitur

Druckgussunterkonstruktion mit Stütznocken 7 mm und Steckrosette. Die Rosette wird mittels seitlicher Madenschraube fixiert.

Drücker festdrehbar gelagert mit Rückholfeder, Rosette 55 x 55 mm, 10 mm stark. Verdeckte, durchgehende Verschraubung mit M4 Gewindeschrauben.

Farbe: Zamak Chrom / Nickel matt

Alle Modelle auch in Ö-Norm erhältlich. Wechselgarnitur auf Anfrage erhältlich.



Modell	Art. Nr.
	BB 301.1668 A
Bas QRG	PZ 301.1668 B
	WC 301.1668 C
Toni QRG	BB 301.1621 A
	PZ 301.1621 B
	WC 301.1621 C
Agatha QRG	BB 301.1670 A
	PZ 301.1670 B
	WC 301.1670 C
Max QRG	BB 301.1617 A
	PZ 301.1617 B
	WC 301.1617 C

Rosettengarnitur

Druckgussunterkonstruktion mit Stütznocken 7 mm und Steckrosette. Die Rosette wird mittels seitlicher Madenschraube fixiert.

Drücker festdrehbar gelagert mit Rückholfeder, Rosette 55 x 55 mm, 10 mm stark. Verdeckte, durchgehende Verschraubung mit M4 Gewindeschrauben.

Farbe: Zamak Chrom / Nickel matt

Alle Modelle auch in Ö-Norm erhältlich. Wechselgarnitur auf Anfrage erhältlich.



Bas QRG



Toni QRG



Agatha QRG



Max QRG



Modell	Art. Nr.
	BB 301.1202 A
Gala	PZ 301.1202 B
	WC 301.1202 C
Sonja II	BB 301.1574 A
	PZ 301.1574 B
	WC 301.1574 C
Nicki	BB 301.1646 A
	PZ 301.1646 B
	WC 301.1646 C
Corinna	BB 301.1352 A
	PZ 301.1352 B
	WC 301.1352 C



Gala

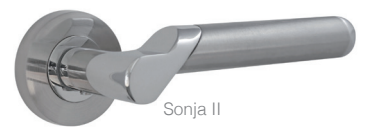

Sonja II



Rosettengarnitur

Druckgussunterkonstruktion mit Stütznocken 7 mm und Steckrosette. Die Rosette wird mittels seitlicher Madenschraube fixiert.

Drücker festdrehbar gelagert mit Rückholfeder, Rosette 55 x 55 mm, 10 mm stark. Verdeckte, durchgehende Verschraubung mit M4 Gewindeschrauben.

Farbe: Zamak Chrom / Nickel matt

Alle Modelle auch in Ö-Norm erhältlich. Wechselgarnitur auf Anfrage erhältlich.



Nicki

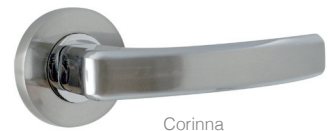

Corinna



ROSETTENGARNITUREN

ZAMAK



Nicol



Agatha



Bastian



Georg



Modell	Art. Nr.
	BB 301.1195 A
Nicol	PZ 301.1195 B
	WC 301.1195 C
	BB 301.1196 A
Agatha	PZ 301.1196 B
	WC 301.1196 C
	BB 301.1357 A
Bastian	PZ 301.1357 B
	WC 301.1357 C
	BB 301.1356 A
Georg	PZ 301.1356 B
	WC 301.1356 C

Rosettengarnitur

Druckgussunterkonstruktion mit Stütznocken 7 mm und Überschraub-rosette.

Drücker festdrehbar gelagert mit Rückholfeder, 52 mm Rosetten, 10 mm stark.
Verdeckte, durchgehende Verschraubung mit M4 Gewindeschrauben.

Farbe: Zamak Chrom / Nickel matt

Alle Modelle auch in Ö-Norm erhältlich.
Wechselgarnitur auf Anfrage erhältlich.



ZAMAK



Senta



Mandy



Tamina



Aneta



Modell	Art. Nr.
	BB 301.1414 A
Senta	PZ 301.1414 B
	WC 301.1414 C
	BB 301.1575 A
Mandy	PZ 301.1575 B
	WC 301.1575 C
	BB 301.1401 A
Tamina	PZ 301.1401 B
	WC 301.1401 C
	BB 301.1577 A
Aneta	PZ 301.1577 B
	WC 301.1577 C

Rosettengarnitur

Druckgussunterkonstruktion mit Stütznocken 7 mm und Überschraub-rosette.

Drücker festdrehbar gelagert mit Rückholfeder, 52 mm Rosetten, 10 mm stark.
Verdeckte, durchgehende Verschraubung mit M4 Gewindeschrauben.

Farbe: Zamak Chrom / Nickel matt

Alle Modelle auch in Ö-Norm erhältlich.
Wechselgarnitur auf Anfrage erhältlich.



Modell	Art. Nr.
Marion	BB 301.1200 A
	PZ 301.1200 B
	WC 301.1200 C
Gussy	BB 301.1198 A
	PZ 301.1198 B
	WC 301.1198 C
Sharon	BB 301.1199 A
	PZ 301.1199 B
	WC 301.1199 C
Elen	BB 301.1197 A
	PZ 301.1197 B
	WC 301.1197 C
William	BB 301.1354 A
	PZ 301.1354 B
	WC 301.1354 C
Antike	BB 301.1624 A
	PZ 301.1624 B
	WC 301.1624 C

Rosettengarnitur

Druckgussunterkonstruktion mit Stütznocken 7 mm und Überschraubrossette.

Drücker festdrehbar gelagert mit Rückholfeder, 52 mm Rosetten, 10 mm stark.

Verdeckte, durchgehende Verschraubung mit M4 Gewindeschrauben.

Farbe: Zamak Chrom / Nickel matt

Alle Modelle auch in Ö-Norm erhältlich.
Wechselgarnitur auf Anfrage erhältlich.



EMPFEHLUNGEN



Modell	Art. Nr.
Verena	BB 301.1935 A
	PZ 301.1935 B
	WC 301.1935 C
Steffi	BB 301.1934 A
	PZ 301.1934 B
	WC 301.1934 C

TRENDS

Rosettengarnitur

Druckgussunterkonstruktion mit Stütznocken 8 mm und Überschraubrossette.

Drücker festdrehbar gelagert mit Rückholfeder, 52 mm Rosetten, 10 mm stark.

Verdeckte, durchgehende Verschraubung mit M4 Gewindeschrauben.

Wechselgarnitur auf Anfrage.

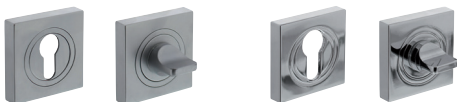

ZEITLOS SCHÖN

EMILY ROSETTENGARNITUREN

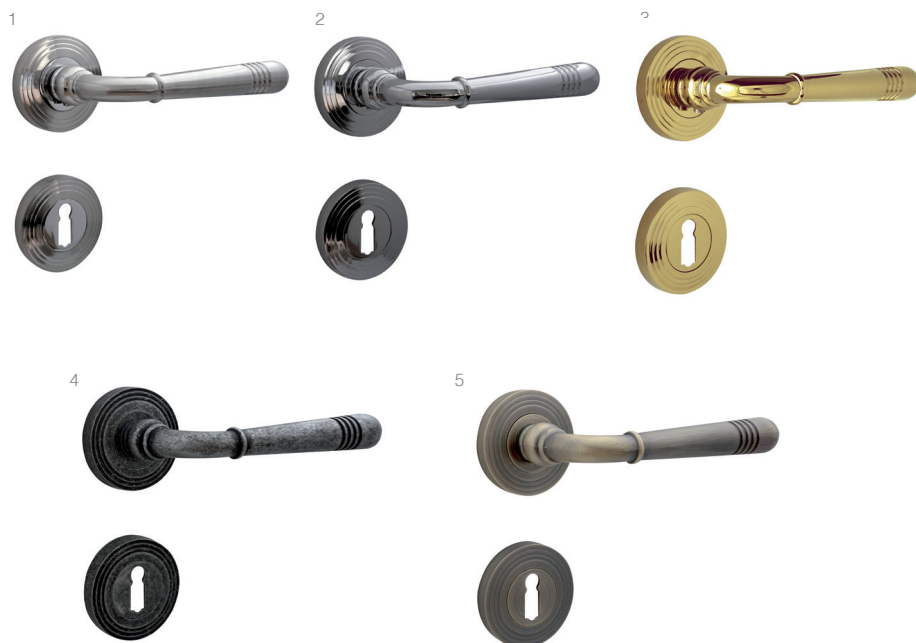

Modell	Art. Nr.
	BB 301.1661 A
1 Emily Nickel matt	PZ 301.1661 B
	WC 301.1661 C
	BB 301.1660 A
2 Emily Chrom pol.	PZ 301.1660 B
	WC 301.1660 C
	BB 301.1662 P A
3 Emily PVD goldfarbend	PZ 301.1662 P B
	WC 301.1662 P C
	BB 301.1663 A
4 Emily alt grau	PZ 301.1663 B
	WC 301.1663 C
	BB 301.1702 A
5 Emily brüniert	PZ 301.1702 B
	WC 301.1702 C

Rosettengarnitur

Druckgussunterkonstruktion mit Stütznocken 7 mm und Überschraubrosette.

Drücker festdrehbar gelagert mit Rückholfeder, 52 mm Rosetten, 10 mm stark.

Verdeckte, durchgehende Verschraubung mit M4 Gewindeschrauben.

Alle Modelle auch in Ö-Norm erhältlich.
Wechselgarnitur auf Anfrage erhältlich.



EMILY FENSTERGRIFFE



Modell	Art. Nr.
1 Emily FG Nickel matt	309.1672
2 Emily FG Chrom pol.	309.1673
3 Emily FG PVD goldfarbend	309.1674P
4 Emily FG alt grau	309.1675
5 Emily FG brüniert	309.1684

Fenstergriff

auf ovaler Rosette mit Stahlunterkonstruktion.
Rasterung: 4 x 90° | Stift 35 mm vorstehend.

LANGSCHILDER

Modell	Art. Nr.
	BB 302.1382 H
1 Emily LS	PZ 302.1382 I
Nickel matt	WC 302.1382 K
	BB 302.1383 H
2 Emily LS	PZ 302.1383 I
Chrom pol.	WC 302.1383 K
	BB 302.1612P H
3 Emily LS	PZ 302.1612P I
PVD goldfarbend	WC 302.1612P K
	BB 302.1659 H
4 Emily LS	PZ 302.1659 I
Alt grau	WC 302.1659 K
	BB 302.1704 H
5 Emily LS	PZ 302.1704 I
brüniert	WC 302.1704 K

Langschildbeschlag

Festdrehbar gelagert mit Rückholfeder.

Durchgehende Befestigung mit M4 Hülsenschrauben/Liko Schrauben.

Alle Modelle auch in Ö-Norm erhältlich.

Schildmaß: L x B x H 233 x 45 x 8mm



EMILY

Modell	Art. Nr.
	BB 302.1386 H
Agatha LS	PZ 302.1386 I
	WC 302.1386 K
	BB 302.1385 H
Elen LS	PZ 302.1385 I
	WC 302.1385 K
	BB 302.1384 H
Georg LS	PZ 302.1384 I
	WC 302.1384 K
	BB 302.1387 H
Marion LS	PZ 302.1387 I
	WC 302.1387 K

Langschildbeschlag

Festdrehbar gelagert mit Rückholfeder.

Durchgehende Befestigung mit M4 Hülsenschrauben.

Farbe: Zamak Chrom / Nickel matt

Alle Modelle auch in Ö-Norm erhältlich.
Wechselgarnitur auf Anfrage erhältlich.

Schildmaß: L x B x H 242 x 42 x 10mm



TRENDS

EXKLUSIVES DESIGN

FSB

Werte begreifen.

Insignien anspruchsvollen Wohnbaus

i
Wir führen FSB
Produkte. Sprechen
Sie uns an.

i
Wir führen ECO
Produkte. Sprechen
Sie uns an. Siehe
auch S. 16



SYSTEMTECHNIK FÜR DIE TÜR



EXKLUSIVES DESIGN



Arjan Moors



i
Infomaterial
und Preise auf
Anfrage. Sprechen
Sie uns an.

i
Infomaterial
und Preise auf
Anfrage. Sprechen
Sie uns an.



Bas König

ZUBEHÖR

MUSCHELGRIFFE



Modell	Art. Nr.
Variante A geschlossen 50 mm Bohrung	119.1317
Variante B offen 50 mm Bohrung	119.1317 D
Variante C eckig geschl. 50 mm Bohrung	119.1317 Q

Muschelgriffe aus massivem Edelstahl für Glasschiebetüren
 Passend für 50 mm Glasbohrung
 Farbe: Edelstahl 304 gebürstet

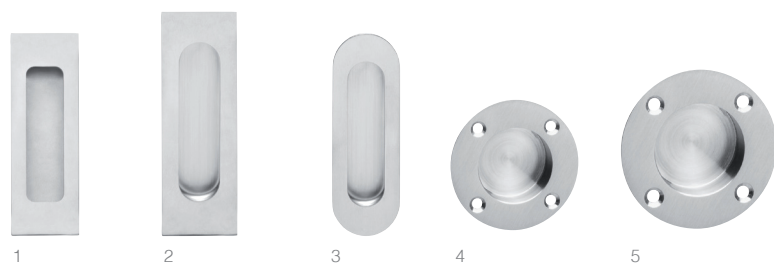

Modell	Art. Nr.
1 rechteckig 120 x 40 klebbar	119.1105
2 rechteckig 170 x 50 klebbar	119.1373
3 oval 120 x 40 klebbar	119.1107
4 rund D = 54 mm schraubbar	119.1109
5 rund D = 84 mm schraubbar	119.1108

Muschelgriffe für Holzschiebetüren
 Alle Modelle klebbar/schraubbar erhältlich
 Farbe: Edelstahl 304 gebürstet

TÜRSTOPPER



Modell	Art. Nr.
1 viereckig Bodenmontage/Wandmontage	119.1436
2 rund/Bodenmontage	119.1094
3 Puck	119.1438
4 Bumsinchen/ Wandmontage	119.1791
5 Schildkröte/Bodenmontage	119.1097
6 Türstopper/Bodenmontage schwarz	819.1825

Türstopper zur Boden-/ Wandmontage
 inkl. Befestigungsmaterial.
 Farbe: Edelstahl 304 gebürstet

HAUSNUMMERN



Modell	Art. Nr.
Hausnummern	113.1419 - 113.1428
Buchstaben	113.1751 - 113.1755

Hausnummern und Buchstaben
 Maße Hausnummer: Höhe 200 mm
 Buchstaben Maße: Höhe 100 mm

ABWURFRING

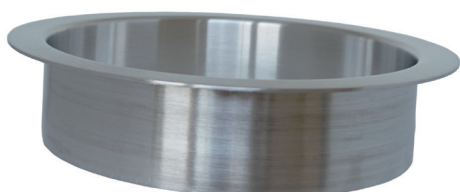

Modell	Art. Nr.
Abwurfring	119.1986

Abwurfring
 Gesamtmaß: 40 x 170 x 170 mm
 Sichtbar: 1 x 170 x 170 mm
 Eingebaut: 39 x 152 x 152 mm
 Ausschnittdurchmesser: 154 mm
 Innendurchmesser: 150 mm
 Material: Edelstahl 304

Modell	Art. Nr.	außen	innen
Schutz eckig ES 0	ZA/PZ	115.1412 B	53 x 53 x 15 mm / 53 x 53 x 11 mm

SICHERHEITSROSETTE ECKIG



Modell	Art. Nr.	außen	innen
Schutz rund ES 2	ZA/PZ	115.1413	55 x 12 mm / 55 x 10 mm
Schutz rund ES 0	ZA/PZ	115.1413 B	53 x 14 mm / 53 x 8 mm

SICHERHEITSROSETTEN RUND



Modell	Art. Nr.	außen	innen
Schutz rund ES 2	PZ	115.1574	55 x 10 mm / 55 x 10 mm

Modell	Art. Nr.	Maße	
1 Schutz oval Schiebe	PZ	115.1041	70 x 30 x 10 mm
2 Schutz oval Schiebe FIX	ZA/PZ	115.1041 B	73 x 34 x 14 mm
3 Schutz oval Schiebe Variabel ES2 Skg	ZA/PZ	115.1041 C	74 x 33 x 14 mm

SICHERHEITSROSETTEN OVAL

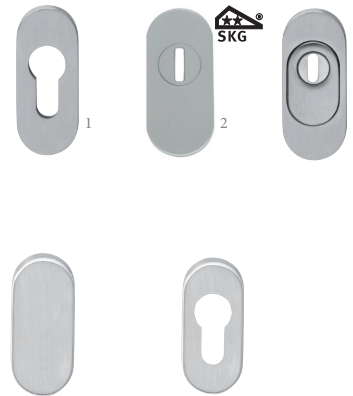

Modell	Art. Nr.	Maße	
Rosette oval blind	blind	107.1282	65 x 30 x 10 mm
Rosette oval PZ	PZ	107.1032	65 x 30 x 10 mm

Modell	Art. Nr.
Mit ovaler Abdeckung	109.1556
Mit eckiger Abdeckung	109.1896

BASISADAPTER FÜR FENSTERGRIFFE

Basisadapter zur Aufnahme jedes normalen Türdrückers als Fenstergriff
 4 x 90° Rasterung
 Stift 35mm vorstehend
 Material: Edelstahl 304 gebürstet

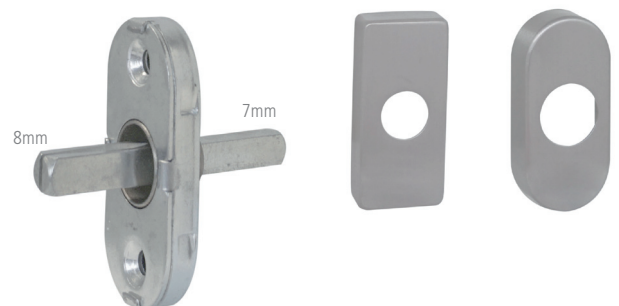

PRÄSENTATION



Sie haben Interesse an unseren Warenträgern?
Sprechen Sie uns an.



Weitere Kataloge auf www.progriff.de

Preise gültig vom 15. März 2018 bis 15. März 2019

Alle vergangenen Aktionen verlieren mit Erscheinen dieser Broschüre ihre Gültigkeit.

Die genannten Preise verstehen sich netto in EURO (€) zzgl. gesetzlicher MwSt. Lieferung ab 350 € netto frei Haus. Sofern das gewünschte Produkt am Lager ist, liefern wir es innerhalb von 48 Stunden nach Erhalt Ihrer Bestellung aus. Druckfehler, Satzfehler und Irrtümer vorbehalten.



ProGriff GmbH

Max-Planck-Str.4 | 48691 Vreden | Germany

T +49 (0) 2564 - 39 89 13 | **F** +49 (0) 2564 - 39 13 70 | info@progriff.de | www.progriff.de